

ADO-ADO, 2-VÅNING GENOMGÅNGSPLINT D1,5/6.D2.ADO

19948026
D1,5/6.D2.ADO 0,34-1,5 mm

- 1,5 mm²/ 17,5 A
- 6 mm bred
- Globala godkännanden

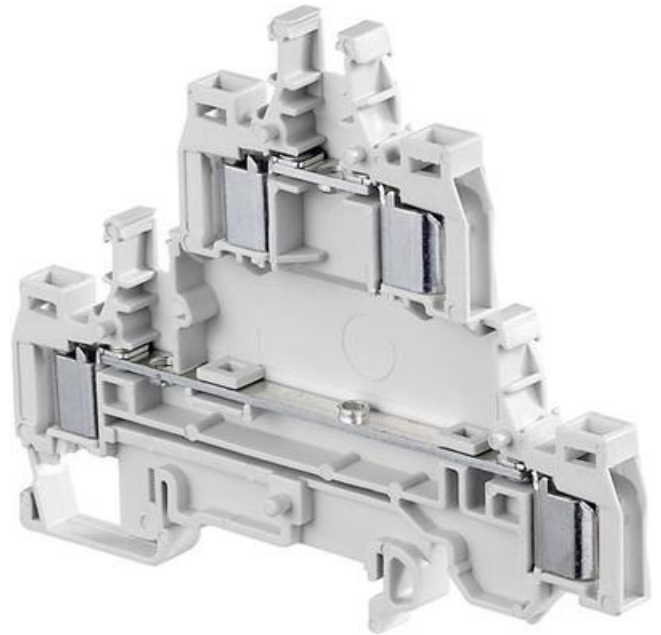

PRODUKTBESKRIVNING

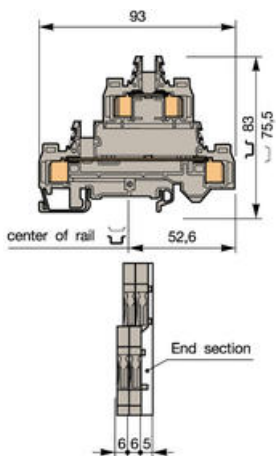



Bredd 6 mm

ADO-kabel storlek 0,34-1,5 mm²

TEKNISK DATA

	IEC NFC	UL VDE	CSA
Kabelarea mm ² / AWG ADO entrådig	0,28-1,5 mm ²	22-16	22-16
Kabelarea mm ² / AWG ADO flertrådig	0,34-1,5 mm ²	22-16	22-16
Märkspänning V	800	300	300
Märkström A	17,5	18	18
Nominell area	1,5 mm ²	16 AWG	16 AWG

BESTÄLLNINGSDOKUMENT

Beskrivning	Färg	Typ	Best.nr.	Förp.stl.
ADO 0,34-1,5 mm ² Tvåvåningsplint, grå		D1,5/6.D2.ADO	19948026	50 st
ADO 0,34-1,5 mm ² Tvåvåningsplint, blå		D1,5/6.D2.N.ADO	19948214	50 st
ADO 0,34-1,5 mm ² Tvåvåningsplint, orange		D1,5/6.D2. ADO	19948113	50 st

TILLBEHÖR















Beskrivning	Anm	Best.nr.	E-nummer	Förp.stl.
TS35 Skena, ohålad, 35x7,5x1 (2 m)		17430017		20x2 m
TS35F Skena, hålad, 35x7,5x1 (2 m)		17322005		20x2 m
TS35C Skena, hög ohålad, 35x15x1,5 (2 m)		16870022		10x2 m
TS35CF Skena hög hålad, 35x15x1,5 (2 m)		TS35CF		10x2 m
BADL Ändstöd skruvlöst		39990302	E2925699	50 st
FED2AD2 Ändplatta		19947625		20 st
SCAD Skiljevägg ADO		19689600		20 st
AL2 Testhylsa 2 mm/12 mm	(1)	16304321	E2925663	10 st
AL3 Testhylsa 3 mm/ 9,5 mm	(1)	16326100		10 st
FC2 Testplugg		786526	E2925658	10 st
BJM6 Överkoppling, 2-polig	(1)(2)	16851625		10 st
BJM6 Överkoppling, 3-polig	(1)(2)	16851726		10 st
BJM6 Överkoppling, 4-polig	(1)(2)	16851807		10 st
BJM6 Överkoppling, 5-polig	(1)(2)	16851900		10 st
BJM6 Överkopplingsbrygga, 10-polig	(1)(2)	16897307	E2925700	10 st
BJMI6 Överkoppling, 2-polig, IP20	(1)(2)	17666300		10 st
BJMI6 Överkoppling, 3-polig, IP20	(1)(2)	17666401		10 st
BJMI6 Överkoppling, 4-polig, IP20	(1)(2)	17666502		10 st
BJMI6 Överkoppling, 5-polig, IP20	(1)(2)	17666603		10 st
BJMI6 Överkoppling, 10-polig, IP20	(1)(2)	17666704		10 st
BJS6 Överkopplingsskena 20-polig, (endast skena)	(1)(2)	17478420	E2925716	10 st
EV6 Skruv till BJS6/BJS8/BJS10		16860416	E2925667	100 st
BJP6 Överkopplingslänk	(1)	17441314	E2925673	10 st
BJA6 Överkoppling (korskoppling) 10-polig	(1)	11654112	E2925727	10 st
EL6 Länk mellan överkopplingsbryggor		17362721		10 st
ITVE INTERN BYGLING D4/6D2		17969403		10 st
CBD2S Plugg för M4/8D2SB		17840814		10 st

EP6 Varningsskylt	16342717		10 st
VSP6 Skruv till EP6/EP8	16343315		20 st
OUMAD Handvektyg, ADO	17946606	E1647040	1 st
OUPAD Pistol för ADO-plintar	17894404	E1647041	1 st
OUTA ADO pistolhuvud	20528403	E2925799	1 st

Märkning RC610

(1) Skiljevägg SC är nödvändig och 500 V (IEC) nominell spänning med detta tillbehör.

(2) Vid användande av detta tillbehör måste "väggen" på plinten klippas bort.

			
BADL	FED2AD2	EL6	ITVE
			
SCAD	AL2, AL3	CBD2S	EP6
			
FC2		OUMAD	OUPAD, OUTA
			
BJM6	BJS6, EV6	RC610	

TEKNISK DATA

Anslutningsarea ADO entrådig IEC från	0,34 mm ²
Anslutningsarea ADO entrådig IEC till	1,5 mm ²
Anslutningsarea ADO flertrådig IEC från	0,34 mm ²
Anslutningsarea ADO flertrådig IEC till	1,5 mm ²
Antal anslutningar	4 st
Bredd	6 mm
Djup	93 mm
Färg	Grå
Förpackningsstorlek	50 st
Godkännanden	CE, CSA US, Gost R, RoHS, USR CNR
Höjd	75,5 mm
IP-klass	IP20
Material	Polyamid

Märkspänning CSA	300 V
Märkspänning IEC	800 V
Märkspänning UL	300 V
Märkström CSA	18 A
Märkström IEC	17,5 A
Märkström UL	18 A
Nominell Area CSA	16 AWG
Nominell Area IEC	1,5 mm ²
Nominell Area UL	16 AWG
Stötspänning	8000 V

