

LJUSBOM SG BODY BIG

SG4-B2-050-OO-E
SG BODY BIG 2-strålig EDM 6-60 m

- Räckvidd upp till 60 m
- 2, 3 alt. 4 strålar
- Typ 4 enligt EN 61496-1



PRODUKTBESKRIVNING

SG Body Big är ett idealiskt kroppsskydd för långa sträckor upp till 60 meter, och finns med 2, 3 eller 4 strålar och olika skyddsfält på 500, 800, 900 och 1 200 mm.

SG Body Big har inga dödzoner vilket gör att kapslingslängden minimeras, utöver det finns en 7-segments display, "Alignment mode" för att underlätta injustering samt ett antal olika fästvinklar som gör att den passar in i de flesta industriella applikationer.

Ljusbommen håller typ 4 och högsta säkerhetsnivån enl. de senaste säkerhetsstandarderna EN ISO 13849-1 och EN 62061.

SG Body Big har inbyggd övervakad återställning, ingång för övervakning av externa kontaktorer samt två säkra elektroniska kortslutningsövervakade utgångar.

Detta innebär att SG Body Big kan arbeta som "stand alone" och är inte i behov av någon speciell kontrollenhet.

Applikation



Kroppsskydd med 2 strålar (skyddsfält 500 mm)



Kroppsskydd med 3 strålar (skyddsfält 800 mm)

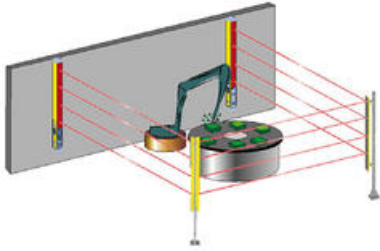

Kroppsskydd med 4 strålar (skyddsfält 900-1 200 mm)

SKAPA PDF AV AVSNITTET INKOPPLING. /MARKUS

INKOPPLING

Inkoppling av SG Body Big

Mottagare

Sändare

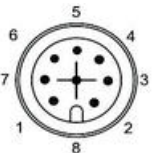



Mottagare (Rx), 8-polig, M12-kontakt

Sändare (Tx), 5-polig, M12-kontakt

1	= vit	= Reset/mode	1	= brun	= +24 V DC (matningsspänning)
2	= brun	= +24 V DC (matningsspänning)	2	= vit	= Test
3	= grön	= EDM aktivering (se nedan tabell)	3	= blå	= 0 V (matningsspänning)
4	= gul	= EDM	4	= svart	= Jord
5	= grå	= OSSD1 (PNP)	5	= grå	= Används ej
6	= rosa	= OSSD2 (PNP)			
7	= blå	= 0 V (matningsspänning)			
8	= röd	= Jord			

Konfiguration av SG Body Big

Funktion	Anslutning	Status
Reset + selection of Reset mode, pin 1		Automatisk återställning
		Manuell återställning
EDM enable, pin 3	+24 V DC	EDM är avaktiverad
	Ej ansluten eller 0 V	EDM är aktiverad
EDM, pin 4	NC kontakt från t.ex. kontaktor	

EDM-anslutning

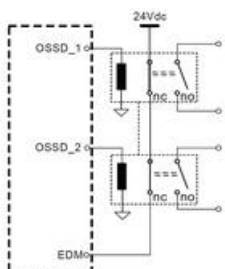

EDM (External Device Monitoring) övervakning av externa kontaktorer.

TEKNISK DATA

Antal strålar	2
Effektförbrukning	Sändare, max 1,6 W. Mottagare 4,2 W (utan last)
Extra funktioner	EDM, återställning
Funktion	EDM, Manuell/Automatisk restart
Godkännanden	CE, cULus, TÜV
IP-klass	IP65
Kabelanslutning mottagare	M12, 8-polig, skärmad
Kabelanslutning sändare	M12, 5-polig, skärmad
Kabellängd max	70 m
Kontaktström max	0,5 A
Läsavstånd max	60 m
Material Hus	Aluminium

Matningsspänning	24 V DC, stabiliserad
Matningsspänning	24 V DC
PL	e (EN ISO 13849-1)
Räckvidd	6-60 m
SFF	98,93 %
SIL	3 (EN IEC 61508)
Skyddad höjd	500 mm
Spänningstolerans	±20 %
Säkra utgångar	2 PNP
Temperaturområde från	0 °C
Temperaturområde till	55 °C
Typ	4
Överensstämmelse mot	EMC, LVD, MD

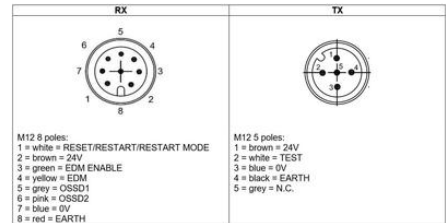
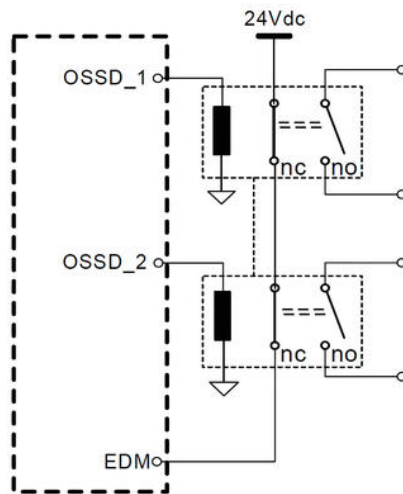

RESET/RESTART/ RESTART MODE		Automatic restart
RESET/RESTART/ RESTART MODE		Manual restart